

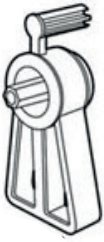

















NOMENCLATURE

						
A x1	B x1	C x1	D x1	E x8	F x8	G x8
Piètement avec manivelle	Piètement simple	Poignée droite	Manivelle	Sangle avec velcro	Velcro avec auto-collant	Boucle
						
H x8	I x2	J x2	K x6	L x2	M x4	N x18
Clip d'accrochage	Platine de piètement pour piscine avec margelle	Platine de piètement pour piscine tubulaire	Vis	Vis	Boulon et écrou	Vis
						
O x3	P x4	Q x1				
Tube gros diamètre L. 105 cm	Tube petit diamètre L. 105 cm	Petit tube petit diamètre L. 20 cm				

ÉTAPE 1

Insérez **D** dans **A**.
 Insérez **C** dans **B**.

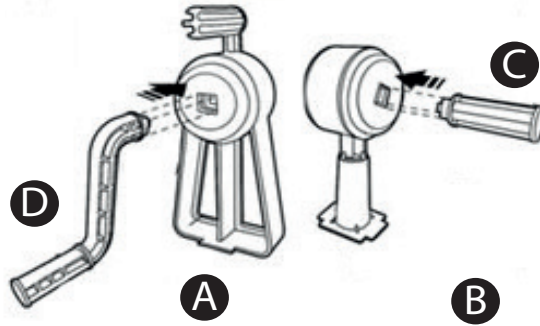

ÉTAPE 2

Vissez **K** dans **A**.
 Vissez **K** dans **B**.

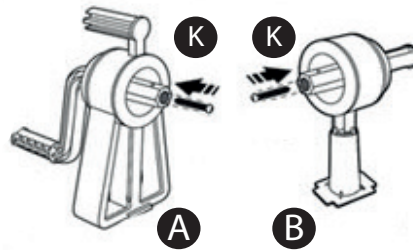

ÉTAPE 3

Vissez **P** ou **Q** dans **A** et **B**.
 Fixer avec les vis **L**.

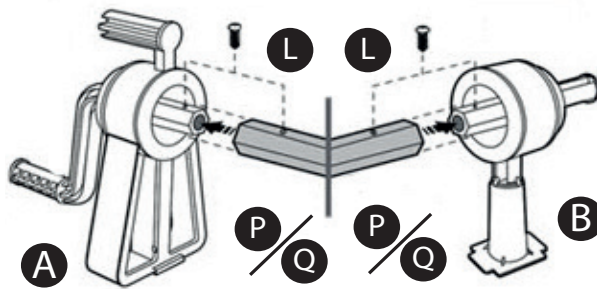

ÉTAPE 4



Attention : les tubes doivent se chevaucher de 40 cm minimum.

1x **O** + 1x **P** + 1x **Q**



1x **O** + 2x **P**



2x **O** + 2x **P** + 1x **Q**



2x **O** + 3x **P**



3x **O** + 3x **P** + 1x **Q**



3x **O** + 4x **P**



ÉTAPE 5

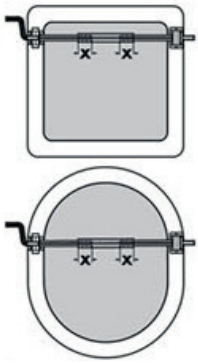

Insérez les tubes petit diamètre **P** dans les tubes grand diamètre **O** en les répartissant sur la largeur de la piscine de façon égale. Le chevauchement entre chaque tube doit être au minimum de 20 cm.

ÉTAPE 6

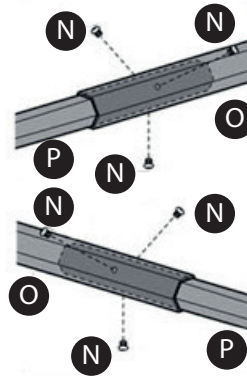

Pour fixer les tubes entre eux, repérez les perforations sur le tube **O**, placez les vis **N** dans les trous et vissez-les dans le tube **P**. Les tubes doivent se chevaucher de 20 cm minimum.

ÉTAPE 7

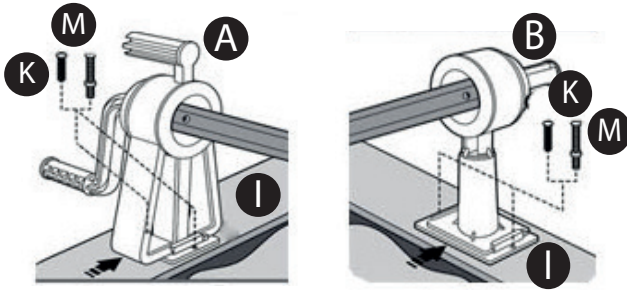

Pour les piscines avec margelle, insérez la platine **I** sur le piètement **A**.

Fixez la platine à la margelle :

- sur margelle en plastique ou en bois, utilisez des vis **K**.
- sur margelle en métal, percez la margelle au niveau des trous de fixation et utilisez les boulons et écrous **M**.

ÉTAPE 8

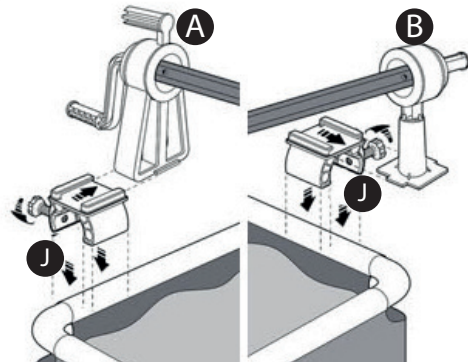

Sur piscine tubulaire, placez les platines sur le tube de la piscine et fixez les avec les vis plastiques.

Insérez les piétements **A** et **B** dans les platines **J**.

ÉTAPE 9

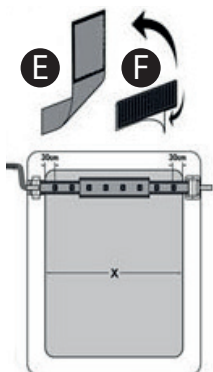

Répartissez et collez les velcros avec autocollant sur le tube sur la largeur de la piscine X.

Les premiers velcros de chaque côté doivent être placés à 30 cm des piétements.

ÉTAPE 10

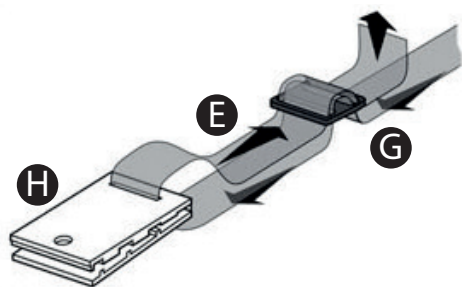

Assemblez les pièces **G** et **H** avec les sangles **E** selon le schéma ci-dessus.

ÉTAPE 11

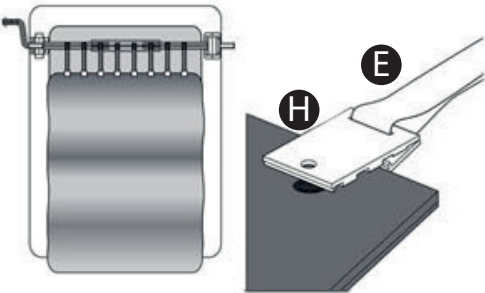

Pour les piscines rectangulaires, placez la bâche sur la surface de l'eau de la piscine. Pincez la bâche à son extrémité avec le clips d'accrochage **H**. Respectez le même écart entre les clips que l'écart réalisé entre les velcros adhésifs sur le tube.

Assurez-vous que la longueur des sangles est suffisante pour que la bâche une fois dépliée soit en contact avec l'eau sur toute sa surface, afin d'éviter que le vent ne s'engouffre dessous.

ÉTAPE 12

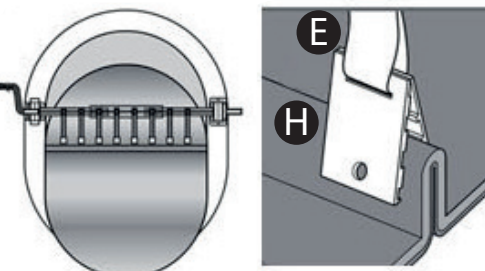

Pour les piscines rondes ou ovales, placez la bâche sur la surface de l'eau de la piscine. Pincez la bâche comme illustré sur le schéma ci-contre avec le clips d'accrochage **H**. Respectez le même écart entre les clips que l'écart réalisé entre les velcros adhésifs sur le tube.

Assurez-vous que la longueur des sangles est suffisante pour que la bâche une fois dépliée soit en contact avec l'eau sur toute sa surface, afin d'éviter que le vent ne s'engouffre dessous.

ÉTAPE 13

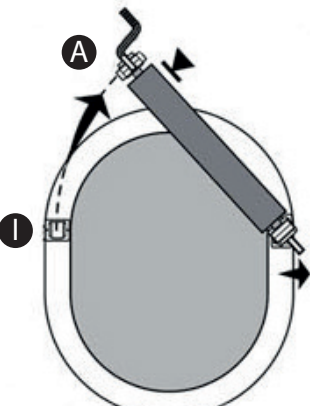

Pour retirer l'enrouleur, retirez le piètement de la platine et pivotez l'enrouleur. Placez le piètement sur un support à la même hauteur que la margelle ou retirez complètement l'enrouleur.

Nous nous réservons le droit de modifier totalement ou en partie les caractéristiques de nos articles ou le contenu de ce document sans préavis.

SERVICE APRÈS VENTE : www.la-bulle-bleue.com

IMPORTÉ PAR CORA NAL.
1 RUE DU CHENIL
CS 30175 CROISSY BEAUBOURG
77435 MARNE-LA-VALLÉE CEDEX 2

Visuels non contractuels. Suggestion d'installation

